

■SUPER UNIT SU-1511

仕様

●予告なしに仕様など変更することがありますのでご了承ください。

型式	SU-1511	
品名	カウンタータイプ	
電源	AC100V	
周波数	50/60Hz	
風量 (m ³ /分) 50Hz/60Hz強時	15/15	
風量切替	強弱二段階切替(手動)	
消費電力 (W) 50Hz/60Hz強時	88/99	
騒音値 (dB) 50Hz/60Hz弱時	37/35	
集塵効率 (%) DOP0.3μm	95%以上	
最小捕集塵サイズ	0.01μm	
集塵方式	二段荷電型電気集塵方式	
脱臭方式	プラズマ脱臭+活性炭フィルター	
人感センサー	赤外線センサー	
外形寸法 W×D×H (mm)	本体	700×340×1000
	標準天板装着時	1200×600×1000
	灰皿天板装着時	1200×600×1000
質量 (Kg)	55	
天板	標準・灰皿付選択	

外形寸法

●標準天板または灰皿天板を選択してください。

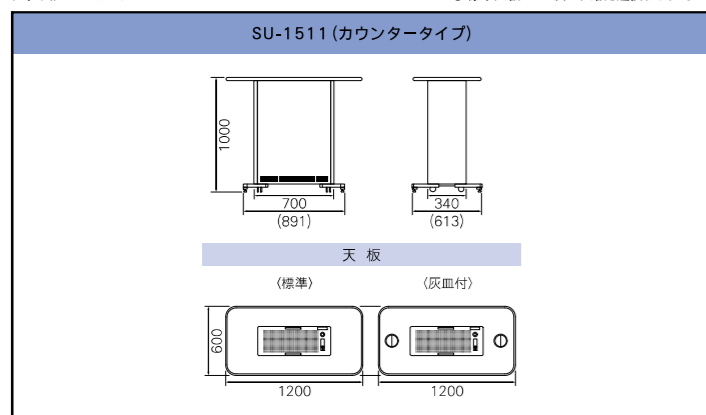

■SUPER UNIT SU-08SH-H/SU-08SH-L

仕様

●予告なしに仕様など変更することがありますのでご了承ください。

型式	SU-08SH-H	SU-08SH-L
品名	ハイスタンドタイプ	スタンドタイプ
電源	AC100V	
周波数	50/60Hz	
風量 (m ³ /分) 50Hz/60Hz強時	8/8	
風量切替	強弱二段階切替(手動)	
消費電力 (W) 50Hz/60Hz強時	86/86	
騒音値 (dB) 50Hz/60Hz弱時	36/36	
集塵効率 (%) DOP0.3μm	85%以上	
最小捕集塵サイズ	0.01μm	
集塵方式	二段荷電型電気集塵方式	
脱臭方式	活性炭フィルター	
人感センサー	赤外線センサー	
外形寸法 W×D×H (mm)	本体	400×400×1051
	別売天板装着時	610×610×1051
質量 (Kg)	40	35
オプション	天板	

外形寸法

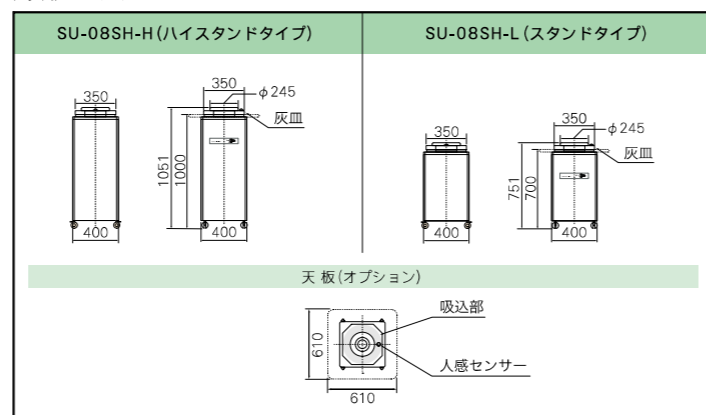

空気清浄機を正しく効果的にお使いいただくために

- 1) 正しくお使いいただくために**
同機器はタバコの煙の粒子物質は捕集しますが、一酸化炭素等のガス成分は除去できませんので、必ず換気を行なってください。
- 2) 効果的な機能・性能を発揮させるために**
同機器は、周囲の気流の影響により、タバコの煙を効果的に吸い込まなくなることがあります。設置場所の選定にあたり、下記の気流にご注意ください。
●空調機器等の吹き出し気流。 ●窓や扉の解放にともなう外気の気流。 ●同機器より排出された気流。
同機器は性能を維持するために、集塵部等の定期的なメンテナンス(洗浄または交換)が必要です。
●メンテナンスを怠ると捕集性能または吸い込み性能の低下等の原因となります。
- 3) 周囲(非喫煙者・非喫煙場所)への配慮のために**
●喫煙場所の選定に際しては、喫煙者・非喫煙者相互の理解を得ながら進めてください。
●喫煙場所から非喫煙場所へのタバコの煙の漏れを防ぐ配慮をしてください。
●喫煙室またはパーティション等の間仕切りで喫煙コーナーを設置。
●空調機器等の配置や風向きを考慮。
●非喫煙場所から喫煙場所への方向に一定の気流が生じるように、換気(排気)設備を設置。
●同機器より排出された気流が直接非喫煙場所へ吹き出さないよう配慮。
●喫煙者に同機器の吸い込み範囲を理解していただき、同機器の吸い込み範囲外での喫煙を防止してください。吸い込み範囲内に灰皿を設置する、ご注意表示、喫煙範囲の明示等も有効な方法です。
●同機器には適正な喫煙人数があります。同時に多数の方が喫煙されると、有効に働かなくなることがあります。適正な喫煙人数については、カタログにて確認するか、弊社までお問い合わせください。



- ご使用前に「使用説明書」をよくお読みの上、正しくお使いください。
- 表示された正しい電源・電圧でお使いください。
- 水、湿気、湯気、油煙等の多い場所での使用や設置はしないでください。
- 密閉した部屋で長時間使用するときは、時々換気をしてください。
一酸化炭素などを除去する機能はありません。
- 当社指定の消耗品・部品以外を使用しないでください。故障・火災等の原因になることがあります。

■お問い合わせ

株式会社 コアテック

□ 本社
〒 783-0092
高知県南国市田村字若宮乙2040番1
ホームページ : <https://www.kowa-tec.co.jp/>
Mail : sales@kowa-tec.co.jp
TEL : 088-804-6070 (代表) FAX : 088-804-6081
TEL : 088-804-6080 (営業部直通)
サービス専用フリーダイヤル : 0120-97-6884

□ 東京支店
〒 190-0012
東京都立川市曙町二丁目34番6号 コクーンビル4階
TEL : 042-512-8105 FAX : 042-512-8106

分煙対策用空気清浄機 [スーパーユニット]

SU-1511 SU-08SH-H・SU-08SH-L

吸う人も、吸わない人も。
オフィスが変わる、環境が変わる。



SUPER
UNIT
SERIES

パワフル消臭・抜群の吸煙力・省エネ設計。

人にやさしい、地球にやさしい、万全のエコロジー対策を備えた分煙対策用空気清浄機スーパーユニットシリーズ。

設置場所や用途に応じて最適な機種をお選びいただけます。

SUPER UNIT SU-1511



SUPER UNIT SU-1511 カウンタータイプ

オフィス内をはじめ、工場や公共施設の喫煙対策に効果を発揮する、コンパクトタイプの空気清浄機。スペースの少ない喫煙コーナーにも、場所をとることなく、ジャストフィットいたします。

高い集塵脱臭性能と安全性を実現。細部にも改良を加えました。

臭いを徹底排除する 強力脱臭設計

■2層フィルター

標準フィルターに加えて、強力脱臭フィルターも装着。脱臭性能を大幅に向上させたことで、気になる煙の臭いを取り除きます。

■プラズマ脱臭

フィルターの吸着だけでは取りきれない臭い成分は、プラズマにより分解脱臭。タバコの臭いを大幅に軽減します。

■停止時脱臭

運転中だけでなく停止時にもプラズマ脱臭が行われることで、集塵ユニットに汚れがついた時の臭いを脱臭します。

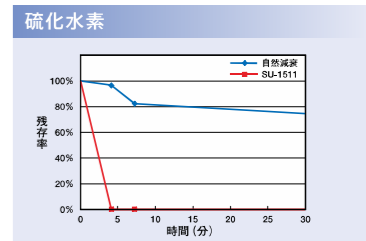
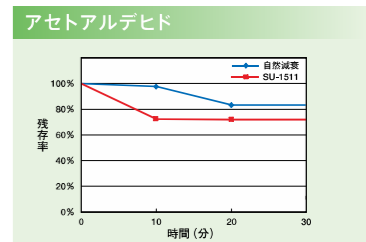
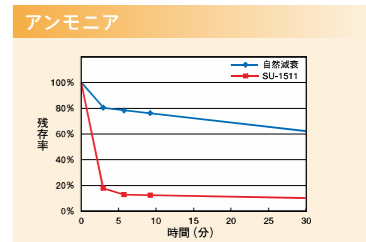
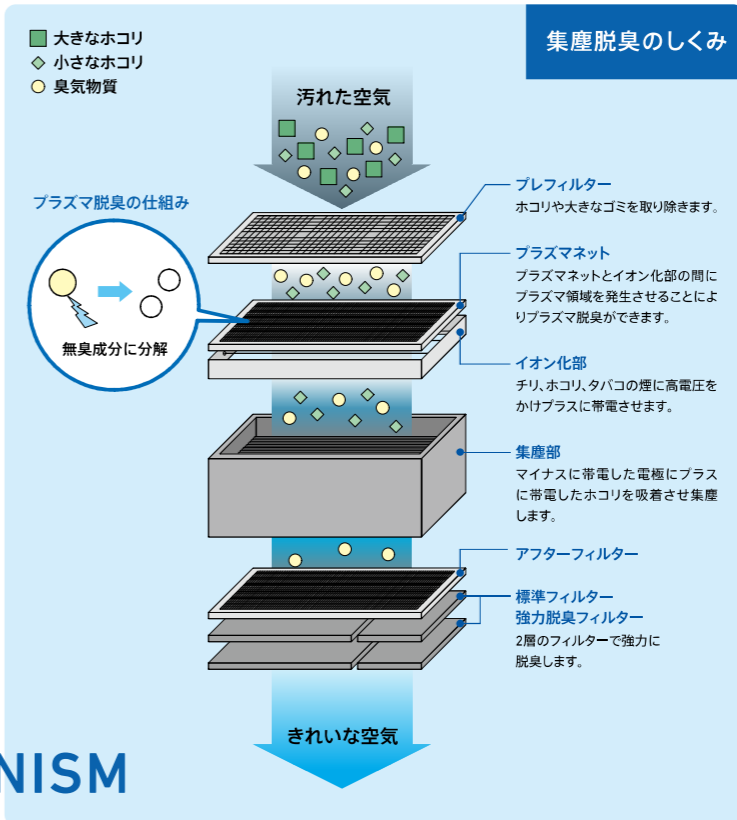

タバコの3大臭気成分といわれるアンモニア、アセトアルデヒド、硫化水素を急速に脱臭します。(試験条件:4m³のステンレス製無臭室にて各臭気成分を揮発し残存率を検知管にて測定。SU-1511運転時の値は、強力脱臭フィルターを装着した場合。)

煙を逃さない抜群の吸煙能力

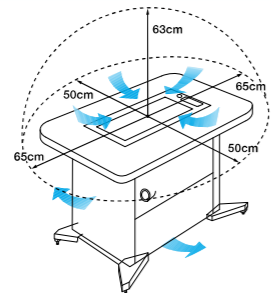

空気清浄機の基本である吸煙能力を一段と高めた、新しいスーパーユニット。主流煙はもとより、副流煙に至るまで、徹底した吸引を実現します。

使いやすさを考慮した多彩な機能

■吹出し風抑制シャッター

足下の風が気になるときには、オプションのシャッターが活躍。簡単に取り付けられ、吹出し風を抑えます。



■コントロールパネル

天板上部にスイッチ類を配置。見やすく機能的なデザインを実現しています。



万一の場合にも対処する安全設計

■アフターフィルター搭載

万一、火種が吸煙口から落ちたとしても、きめ細かいフィルターがブロック。床に直接落ちることがありません。

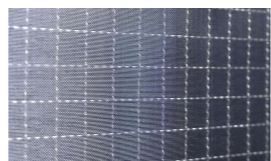

■オートシャットオフ機能

吸煙口に飲み物などをこぼしてしまった場合にも、電源部に水が入らない安心の設計。異常放電があった場合は自動的にOFFの状態となり、ショートなどのトラブルを防ぎます。

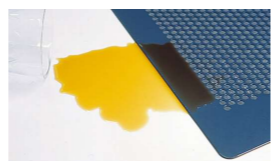

■二重構造灰皿(消煙機能付き)

消したタバコの熱が外部に伝わることをないよう、二重構造の灰皿を設置。不意に触れても熱さを感じない、人にやさしい装備です。

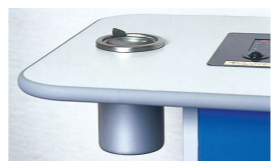

■低電磁波構造

集塵部分は医療機器などに影響を与えにくい、低電磁波構造を採用。電気用品安全法の規格をクリアしておりますので安心してご使用いただけます。

地球にやさしい省エネ性能

■人感自動運転

人の動きを感知して、自動的に電源のON/OFFを行います。

■省エネ設計

消費電力は100W未満。同风量製品でトップクラスの省エネ性能です。

SUPER UNIT SU-08SH-H SU-08SH-L

狭い空間でも場所を取らずに設置できます。



スリムでコンパクト。狭いスペースで大活躍!

ニーズに合わせて選べるテーブル仕様

テーブル(オプション)

※組合わせ例



高集塵/強力捕集

吸込みグリルがタバコの煙をぐんぐん吸込みます。

プレフィルター(金属ネット)
プレフィルター(樹脂ネット)
空気中の大きな塵やホコリを取除きます。

集塵ユニット
空気中の細かい塵やホコリを取除きます。

脱臭フィルター
いやなニオイを取り除きます。

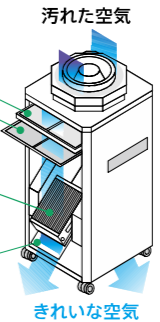

人感センサーで手間いらず

本体グリル部のセンサーが人の動きを感知し、自動運転・自動停止します。つけ忘れや消し忘れの心配がない省エネタイプです。

その他の特徴

- 面倒な取り付け工事が不要です。
- キャスター付きで、どこにでも手軽に移動可能です。
- 风量切替ボタンで、风量を弱・強の2段階に切り替えが可能です。

风量切替ボタン
ボタンを押すたび、弱→強の順に风量が替わります。



- 36dBの静音設計。
[参考]30dB:静かな住宅地の夜の音。
- 0.01ミクロンの集塵能力で、目に見えない塵やホコリまでキャッチします。